

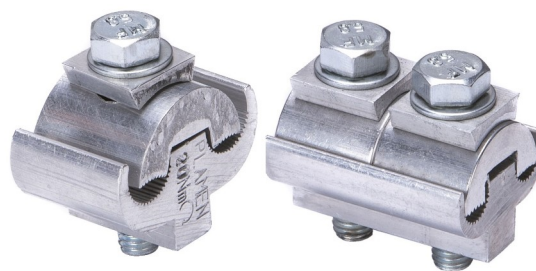

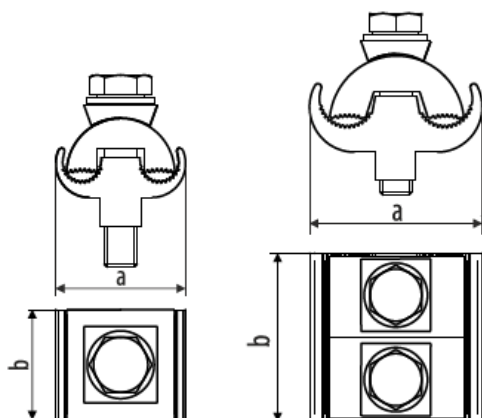







№ кода: S41292x
 Изделие: Unimax зажим AL –луженый

Технический паспорт

Описание: Зажим Unimax AL–луженый предназначен для соединения двух неизолированных алюминиевых и медных проводников.



№	Сечение провода (mm ²)	№ кода	Тип	Размеры (mm)		Изолированный корпус	Упаковка			Штрих-код	
				a	b		Вес товара (g)	Кол-во в упаковке (шт)	Кол-во в коробке (шт)		Брутто (kg)
1	16-50	S41-29-21	Al 16-50/1	31	26	IZO-14	47,80	100	300	14,83	 8605031039771
2	16-50	S41-29-28	Al 16-50/2	31	40	IZO-15	94,50	50	150	14,67	 8605031039788
3	6-95	S41-29-24	Al 6-95/1	41	26	IZO-15	66,30	50	200	13,75	 8605031039795
4	6-95	S41-29-29	Al 6-95/2	41	40	IZO-15	99,40	50	150	15,40	 8605031039801
5	16-120	S41-29-22	Al 16-120/2	42,9	42	IZO-15	117,70	50	150	18,15	 8605031039818
6	16-120	S41-29-25	Al 16-120/3	42,9	62,5	IZO-16	181,70	-	50	9,58	 8605031039825
7	16-150	S41-29-30	Al 16-150/2	42,9	42	IZO-16	114,10	-	150	17,61	 8605031037326
8	50-240	S41-29-23	Al 50-240/2	60	43	IZO-16	246,20	10	50	12,80	 8605031039832
9	50-240	S41-29-27	Al 50-240/2	60	72	-	317,70	-	50	16,38	 8605031039849

Тех. характеристики:

Корпус: Алюминиевый сплав –луженый
Винт/шайба: Гальванизированная сталь
Инструмент: Ключ подходящего размера
Наименование: Марка изготовителя, сечение проводника, момент затяжки винта

