

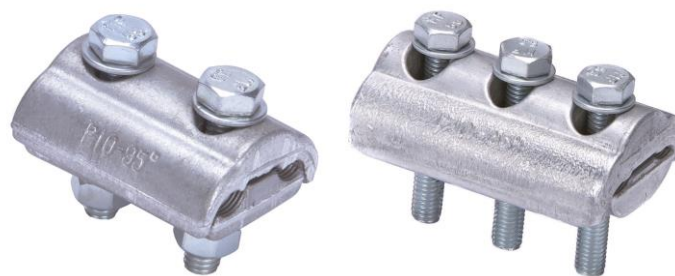

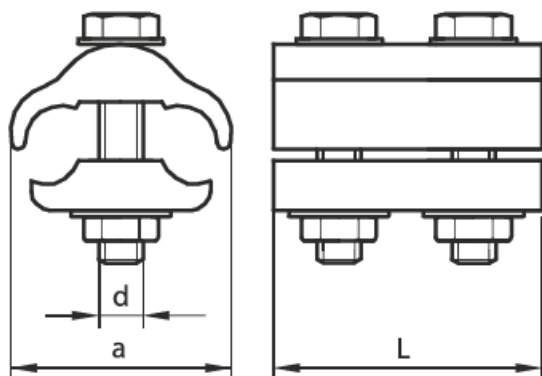



№ кода: D41290x
 Изделие: Unimax зажим AL-D

Технический паспорт

Описание: Зажим Unimax AL-D предназначен для соединения двух неизолированных алюминиевых проводников.



№	Сечение провода (mm ²)	№ кода	Тип	Размеры (mm)			Упаковка				Штрих-код
				d	a	L	Вес товара (g)	Кол-во в упаковке (шт)	Кол-во в коробке (шт)	Брутто (kg)	
1	4-25	D41-29-02	Al 4-25 / 2	M6	24	40	45,00	50	300	14,00	 8605031003772
2	6-35	D41-29-03	Al 6-35 / 2	M6	28	41	50,00	50	300	15,49	 8605031003789
3	6-50	D41-29-04	Al 6-50 / 2	M8	35	45	97,00	50	250	24,74	 8605031003796
4	10-95	D41-29-05	Al 10-95 / 2	M8	40	53	127,80	25	150	19,66	 8605031003802
5	10-95	D41-29-26	Al 10-95 / 3	M10	44	73	200,00	25	100	20,49	 8605031035469
6	25-150	D41-29-06	Al 25-150 / 2	M10	50	64	229,20	25	100	23,41	 8605031003819

Тех. характеристики:

Корпус: Алюминиевый сплав
Винт/шайба: Гальванизированная сталь
Инструмент: Ключ подходящего размера
Наименование: P, сечение проводника
Standard: DIN 48072/1

