

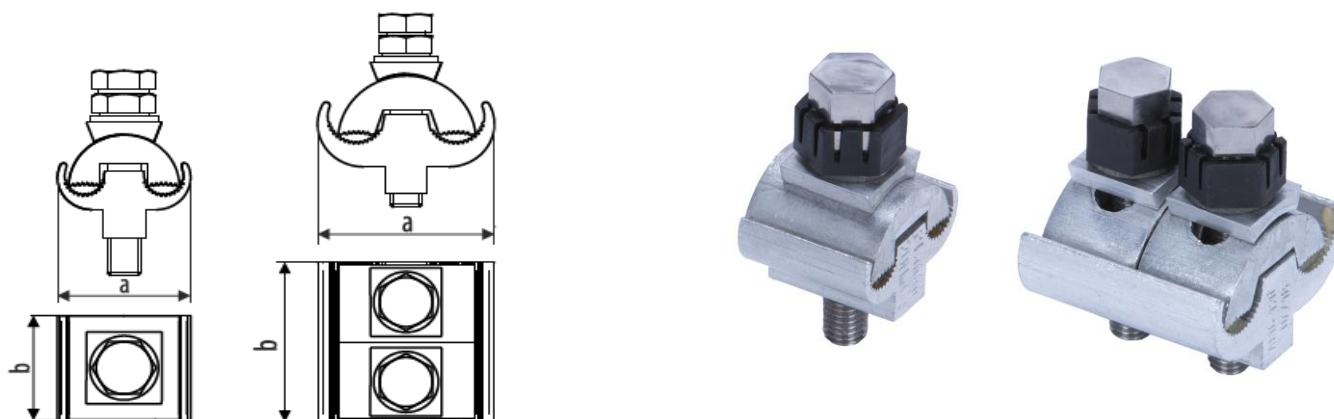







**№ кода:** P41294x  
**Изделие:** Unimax зажим AL- срывная головка

### Технический паспорт

**Описание:** Зажим Unimax AL- срывная головка предназначен для соединения двух неизолированных алюминиевых проводников.

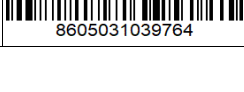

| № | Сечение провода (mm <sup>2</sup> ) | № кода    | Тип         | Размеры (mm) |      | Изолированный корпус | Упаковка       |                        |                       | Штрих-код |  |
|---|------------------------------------|-----------|-------------|--------------|------|----------------------|----------------|------------------------|-----------------------|-----------|--|
|   |                                    |           |             | a            | b    |                      | Вес товара (g) | Кол-во в упаковке (шт) | Кол-во в коробке (шт) |           | Брутто (kg)  |
| 1 | 16-50                              | P41-29-41 | Al 16-50/1  | 31           | 26   | IZO-14               | 47,80          | 100                    | 300                   | 14,83     | <br>8605031039696 |
| 2 | 16-50                              | P41-29-48 | Al 16-50/2  | 31           | 40   | IZO-15               | 94,50          | 50                     | 150                   | 14,67     | <br>8605031039702 |
| 3 | 6-95                               | P41-29-44 | Al 6-95/1   | 41           | 26   | IZO-15               | 66,30          | 50                     | 200                   | 13,75     | <br>8605031039719 |
| 4 | 6-95                               | P41-29-49 | Al 6-95/2   | 41           | 40   | IZO-15               | 99,40          | 50                     | 150                   | 15,40     | <br>8605031039726 |
| 5 | 16-120                             | P41-29-42 | Al 16-120/2 | 42,9         | 42   | IZO-15               | 117,70         | 50                     | 150                   | 18,15     | <br>8605031039733 |
| 6 | 16-120                             | P41-29-45 | Al 16-120/3 | 42,9         | 62,5 | IZO-16               | 181,70         | -                      | 50                    | 9,58      | <br>8605031039740 |
| 7 | 50-240                             | P41-29-43 | Al 50-240/2 | 60           | 43   | IZO-16               | 246,20         | 10                     | 50                    | 12,80     | <br>8605031039757 |
| 8 | 50-240                             | P41-29-47 | Al 50-240/2 | 60           | 72   | -                    | 317,70         | -                      | 50                    | 16,38     | <br>8605031039764 |

#### Тех. характеристики:

**Корпус:** Алюминиевый сплав / Полиамид атмосферостойкий  
**Винт/шайба:** Гальванизированная сталь  
**Инструмент:** Ключ подходящего размера  
**Наименование:** Марка изготовителя, сечение проводника, момент затяжки винта

